

TOSHIBA

Холодильник с морозильной камерой Toshiba
для домашнего использования

Руководство пользователя

МОДЕЛИ

GR-R74RDA, GR-RG74RDA

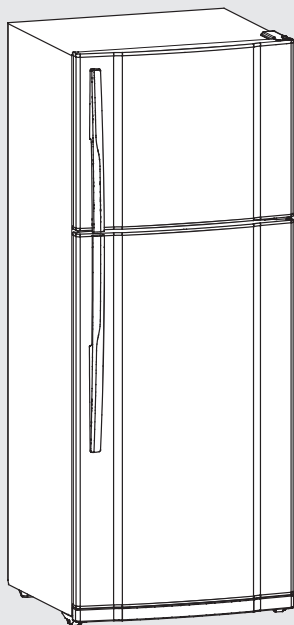

R - Модели

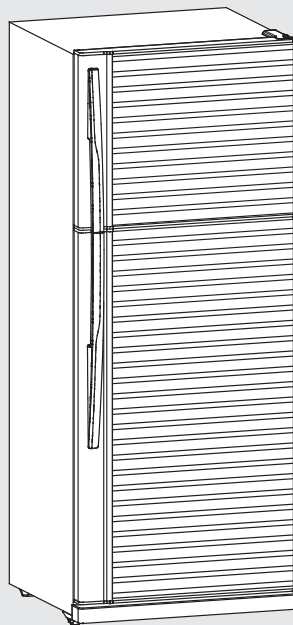

RG - Модели



AB57

- Благодарим за приобретение холодильника с морозильной камерой Toshiba.
- Прочтите настоящее руководство и тщательно ознакомьтесь с особенностями холодильника с морозильной камерой перед его использованием для правильной и безопасной эксплуатации.
- Храните настоящее руководство в доступном месте для дальнейшего использования.
- Убедитесь в получении гарантийных документов.
- Дополнительная информация и обновления на сайте www.toshiba.ru

МЕРЫ ПРЕДОСТОРОЖНОСТИ

ВАЖНЫЕ ПРЕДУПРЕЖДЕНИЯ

Прочтите данное руководство и строго соблюдайте изложенные в нем инструкции. Важная информация, касающаяся безопасности, обозначена в тексте руководства словами ПРЕДУПРЕЖДЕНИЕ и ВНИМАНИЕ. Инструкции, следующие за этими словами, должны неукоснительно соблюдаться.

ПРЕДУПРЕЖДЕНИЕ Указывает на то, что несоблюдение представленных ниже инструкций может привести к серьезным травмам или даже к летальному исходу.

ВНИМАНИЕ Указывает на то, что несоблюдение представленных ниже инструкций может привести к травмам или к повреждению имущества.

ПРЕДУПРЕЖДЕНИЕ

- Холодильник работает от сети переменного тока с напряжением 200 - 230 В. Для подключения электроприбора к электросети вставьте вилку сетевого шнура в правильно подключенную электрическую розетку.
- **Используйте для холодильника отдельную электрическую розетку.**
Подключение к одной электрической розетке нескольких электроприборов может привести к нагреванию розетки, что, в свою очередь, может привести к пожару.
- **Запрещается хранить в холодильнике или вблизи него легковоспламеняющиеся лаки и краски в аэрозольной упаковке, а также пользоваться ими поблизости от холодильника.**
Такие вещества могут воспламениться от искры, которая возникает при включении и выключении холодильника.
- **Запрещается хранить в холодильнике спирт, бензол, растворители для краски и подобные им вещества, так как это может привести к взрыву.**
- **Не ставьте на холодильник емкости, наполненные водой или другими жидкостями.**
Если жидкость прольется внутрь холодильника, то произойдет повреждение электрической изоляции, и может возникнуть пожар, или вы можете получить электрический удар. Кроме этого, эти емкости могут упасть с холодильника и нанести травму.
- **Не лейте на холодильник воду.**
Попадание воды на электрические провода и детали, находящиеся под напряжением, может привести к короткому замыканию и к другим неисправностям.
- **Не висните на дверце и не вставляйте на емкость для овощей.**
Холодильник может упасть и нанести травму, или вы можете защемить пальцы дверцей.
- **Не ставьте на сетевой шнур никаких тяжелых предметов.**
Проверьте, чтобы сетевой шнур не попал под колесики холодильника или под расположенную рядом мебель, или под другие тяжелые предметы.
Повреждение сетевого шнура тяжелыми предметами может привести к короткому замыканию или к возгоранию.
- **При повреждении сетевого шнура данного электроприбора он должен быть заменен только в утвержденной производителем ремонтной мастерской, так как требуются специальные инструменты.**
- **Когда вы выбрасываете отработавший свой срок холодильник:**
 - Не оставляйте его там, где играют дети.
 - Для того чтобы защитить маленьких детей от опасных веществ, которые содержатся в холодильнике, снимите уплотнение дверцы для того, чтобы дверца не могла закрываться герметично.
 - Соблюдайте законы относительно удаления отходов, которые действуют в вашей стране.
 - Не загромождайте вентиляционные отверстия в корпусе холодильника, или в его компонентах, и не допускайте забивания их грязью.
 - Не пользуйтесь механическими инструментами или другими средствами для ускорения процесса размораживания, отличными от тех, которые рекомендованы производителем.
 - Соблюдайте осторожность, чтобы не повредить контур хладагента.
 - Не пользуйтесь электроприборами внутри камер для хранения продуктов вашего холодильника, отличными от тех, которые рекомендованы производителем.

- Данное устройство не предназначено для использования лицами (включая детей) с ограниченными физическими возможностями, сенсорными или умственными способностями и лицами с недостатком опыта и знаний, пока они не пройдут курс обучения по использованию данного оборудования персоналом, ответственным за их безопасность.
- Дети должны находиться под контролем старших, чтобы обеспечить условие, чтобы дети не играли с данным устройством.

ВНИМАНИЕ

- Не прикасайтесь к находящимся в морозильной камере продуктам и металлическим контейнерам мокрыми руками. Из-за низкой температуры внутри холодильной камеры ваши руки могут примерзнуть к этим предметам.
- При переноске холодильник должен находиться в положении, показанном на рисунке на стр. 8. (При переноске холодильника не держитесь за дверцу или за ручку).

УСТАНОВКА

- При открывании дверцы холодильника сразу же после его установки вы можете почувствовать запах пластмассы. Это нормальное явление.

- Выберите для установки холодильника сухое место.

Не устанавливайте холодильник во влажном или мокром месте, например, вблизи водопроводного крана или кухонной раковины. Установка холодильника в таком месте приведет к коррозии его деталей и к утечке электричества. Если холодильник все же устанавливается во влажном месте, то не ставьте его непосредственно на пол, а подложите под него электроизолированный материал (например доску).

- Установка

Установите холодильник Toshiba на прочном, горизонтальном полу, и отрегулируйте его устойчивость с помощью винтов регулировки уровня.

- Вокруг холодильника должно быть свободное пространство

Установите холодильник в хорошо проветриваемом месте. Для обеспечения нормальной циркуляции воздуха сверху над холодильником должно быть свободное пространство не менее 10 см, а по обе стороны от него - не менее 4 см.

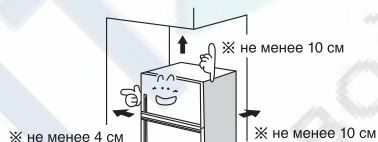

- Холодильник должен быть установлен в прохладном месте.

- На холодильник не должен падать прямой солнечный свет, и рядом с ним не должно быть газовых или электрических плиток и нагревательных приборов.

Если на холодильник падают прямые солнечные лучи, или если он подвергается воздействию тепла от расположенных рядом с ним нагревательных приборов, то это может привести к ухудшению его холодопроизводительности и к возникновению в нем неисправностей.



Информация

- Нагревание компрессора

При нормальной работе компрессора будет выделяться тепло, и температура компрессора может повышаться до 90°C, это нормальное явление.

- Нагревание боковых стенок холодильника

При включении холодильника обе его боковые стенки будут нагреваться, и температура его внешних поверхностей при нормальной работе может увеличиться, это нормальное явление.

Не волнуйтесь! В данном холодильнике теплый воздух проходит внутри его боковых стенок, и теплый воздух подается по трубе теплого воздуха к передней стороне холодильника для того, чтобы удалить влагу и предотвратить образование конденсата. Это также способствует увеличению срока службы холодильника.

- Работа холодильника

При первом включении холодильника и при последующих его включениях может потребоваться от 9 до 14 часов непрерывной работы компрессора для того, чтобы холодильник полностью охладился, и чтобы в нем установилась нужная температура. После того как температура внутри холодильника стабилизируется, он переключится в режим автоматического управления.

Когда компрессор холодильника работает без остановок, проверьте, нет ли в холодильнике неисправностей.

НАЗВАНИЯ ДЕТАЛЕЙ И ИХ НАЗНАЧЕНИЕ

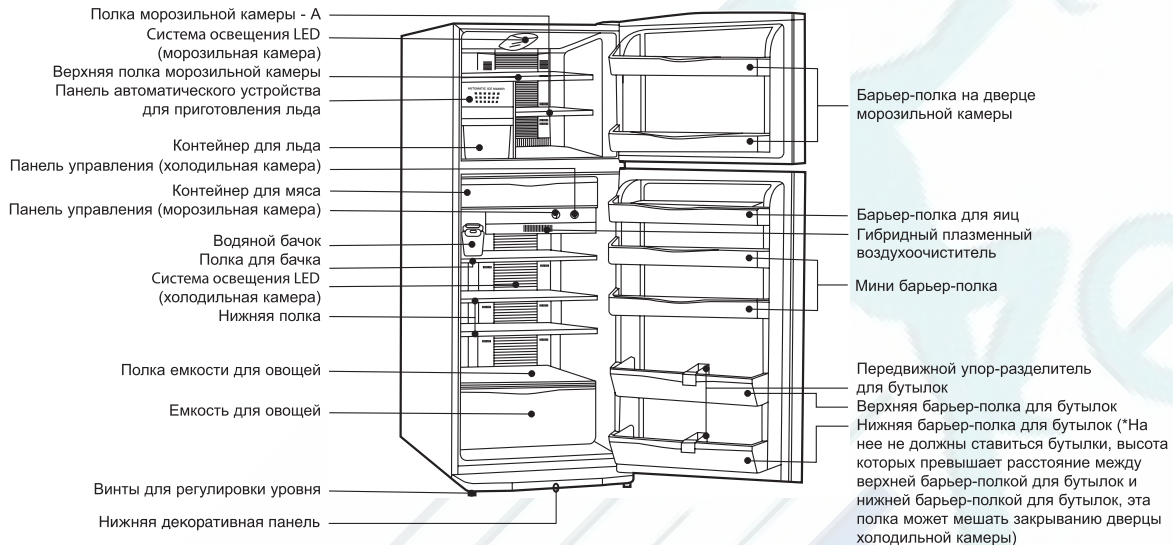

КАК ПРАВИЛЬНО И ЭФФЕКТИВНО ПОЛЬЗОВАТЬСЯ ХОЛОДИЛЬНИКОМ

Регулировка температуры

Позиция регулятора	Температура в морозильной камере	Позиция регулятора	Температура в холодильной камере
5 (COOL)	При установке на "5" температура будет на 4-5 градусов ниже, чем при установке на "3"	5 (COOL)	При установке на "5" температура будет на 2-4 градусов ниже, чем при установке на "3"
3	Приблизительно -19°C	3	Приблизительно 3°C
1 (WARM)	При установке на "1" температура будет на 3-4 градусов выше, чем при установке на "3"	1 (WARM)	При установке на "1" температура будет на 4-6 градусов выше, чем при установке на "3"

Для хранения мороженого терморегулятор должен быть установлен меньше чем на "3".

- Если холодильник охлаждает недостаточно, поверните терморегуляторы по направлению к позиции COOL (ХОЛОД), а если он охлаждает слишком сильно, поверните терморегуляторы по направлению к позиции WARM (ТЕПЛО). В холодильной камере позиция регулятора 1 соответствует позиции ТЕПЛО, а позиция или 5 соответствует позиции ХОЛОД.
- Показанные выше температуры - это температуры в центре холодильной и морозильной камер. Измерения температур выполнялись при температуре окружающего воздуха 30°C, когда в холодильнике не было продуктов, дверцы камер были закрыты, и температура внутри холодильника стабилизировалась.

АВТОМАТИЧЕСКИЙ ГЕНЕРАТОР ЛЬДА

Не разбирайте этот генератор и не вносите никаких изменений в его конструкцию. Это может привести к короткому замыканию, поражению электрическим током или к травмам.

- Для предотвращения появления запаха или плесени перед каждым использованием автоматического генератора льда промывайте водяной бачок чистой водой.
- При первом приготовлении льда, или при приготовлении льда после того, как автоматический генератор льда не использовался в течение недели или больше, не используйте первые полученные кубики льда (приблизительно 30 штук). Иногда эти кубики льда имеют запах и содержат загрязнения.

⚠ ПРЕДУПРЕЖДЕНИЕ

Не прикасайтесь к рабочим деталям (верхняя часть контейнера для льда) автоматического генератора льда. Вращающийся лоток автоматического генератора льда может вас ударить.

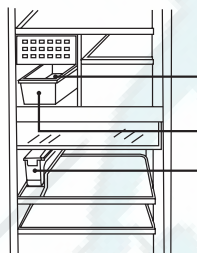

Звукоизоляционный материал - А

Контейнер для льда

Водяной бачок (1,35 л)

- Не наливайте в водяной бачок горячую воду (температура выше 60°C) или фруктовый сок. В бачок должна заливаться только чистая вода.
- Если в бачок упал посторонний предмет, проверьте, привело ли это к образованию течей или других повреждений.

Если автоматический генератор льда не используется в течение длительного времени / При перемещении холодильника

- 1 Снимите водяной бачок и вылейте из него всю воду.

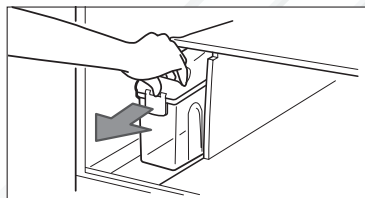

- 2 Нажмите концевой выключатель, расположенный внутри холодильной камеры, и удерживайте его в нажатом положении в течение 2 секунд.

Лампочка, расположенная внутри холодильной камеры, погаснет. Она снова загорится после отпускания концевой выключателя (когда закрыта дверца морозильной камеры). После этого автоматический генератор льда переворачивается вверх ногами, и кубики льда высыпаются в контейнер для льда, расположенный внутри морозильной камеры.

- Не открывайте дверцу морозильной камеры до тех пор, пока не закончится эта операция.

- 3 Откройте морозильную камеру и удалите кубики льда и воду из контейнера для льда.

- 4 Очистите морозильную камеру и водяной бачок, высушите бачок и установите его на место.

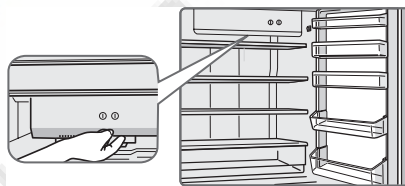

Производительность генератора льда

- Обычно генератор льда производит партию льда (10 кубиков) каждые 2 часа. (Температура снаружи холодильника 30°C, и дверцы холодильника закрыты).

Производительность генератора льда зависит от загрузки холодильника и от температуры снаружи холодильника.

■ Время приготовления льда может увеличиваться в перечисленных ниже случаях.

- Когда дверца холодильника часто открывается и закрывается, или когда в холодильнике хранится большое количество продуктов.
- При высокой температуре окружающего воздуха. (При плохой вентиляции вокруг холодильника)

При первом включении холодильника, или когда морозильная камера недостаточно охладилась, для приготовления льда требуется 5-6 часов. (При высокой температуре снаружи холодильника процесс приготовления льда иногда занимает более 24 часов).

АВТОМАТИЧЕСКИЙ ГЕНЕРАТОР ЛЬДА (продолжение)**Как приготовить лед**

- 1** Откройте крышку устройства подачи воды (в направлении стрелки). Залейте воду до линии "УРОВЕНЬ ВОДЫ" и закройте крышку.

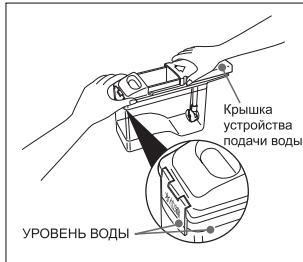

- 2** Держите бачок осторожно.
- При наклоне бачка или при тряске из него может вылиться вода.

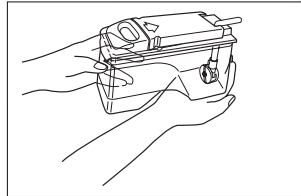

- 3** Продвиньте бачок в положение "ПОЗИЦИЯ БАЧКА", при этом фиксатор крышки бачка должен быть направлена к вам.

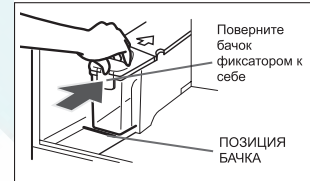

- Направление установки бачка

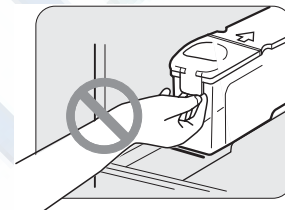
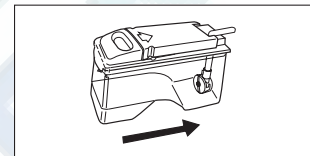
**Примечания**

- Рекомендуется пользоваться хлорированной водой. В случае использования другой воды необходимо проверить ее чистоту.
- При снятии бачка не тяните бачок за фиксатор крышки бачка, так как в этом случае крышка бачка может открыться, и вода прольется.
- Продвиньте бачок в положение "ПОЗИЦИЯ БАЧКА". Если бачок не будет установлен в это положение, то лед приготавливаться не будет.
- "ВНИМАНИЕ! Заполнять только питьевой водой"

* Для предотвращения появления запаха или плесени перед каждым использованием промывайте бачок чистой водой.

Периодическое обслуживание и обслуживание перед первым применением**Бачок**

Теплостойкость всех деталей бачка 60 °С

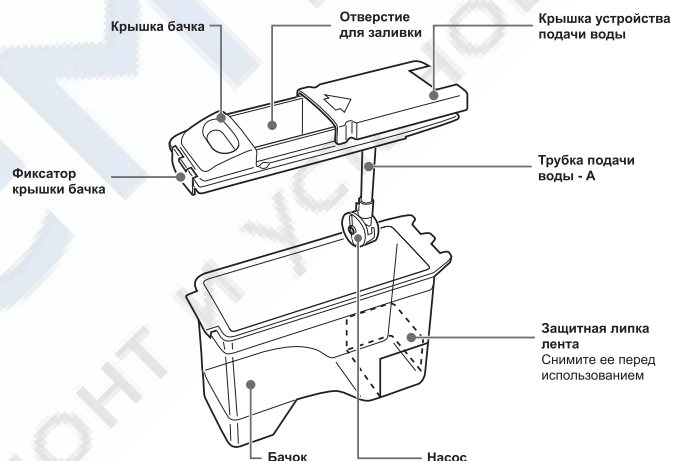

АВТОМАТИЧЕСКИЙ ГЕНЕРАТОР ЛЬДА (продолжение)**Еженедельное обслуживание****Бачок и крышка**

Потяните фиксатор крышки бачка вверх и снимите крышку.

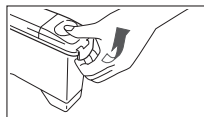
**Примечания**

- Запрещается использовать для очистки бачка чистящие средства, горячую воду (теплостойкость всех деталей бачка 60 °С), жесткую щетку, растворители для краски, бензол. (Эти материалы могут вызвать появление запаха и могут повредить бачок).
- Не выливайте воду после споласкивания бачка со стороны отверстия для заливки воды. (Сторона узла). Это может привести к повреждению генератора льда.
- Снимайте узел только для выполнения его обслуживания, и всегда устанавливайте его на место. Если узел не будет установлен на место, вода будет выливаться, и лед не будет приготавливаться.
- После выполнения обслуживания, закрепите "крючок" крышки с внутренней стороны бачка, и закрепите крышку, при этом фиксатор крышки должен быть направлен к вам. Если крышка не будет плотно закрыта, лед приготавливаться не будет.

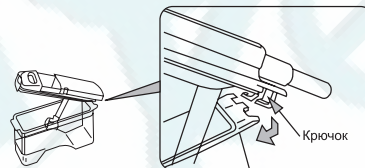
**Ежемесячное обслуживание****Трубка подачи воды и насос****Как снять и установить**

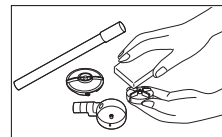
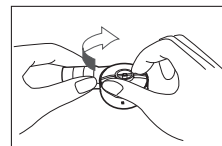
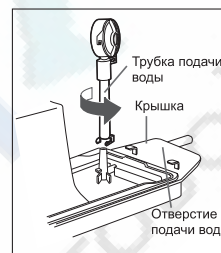

- 1 Поверните трубку в указанном стрелкой направлении и снимите ее с крышки.**
Для того чтобы установить трубку на место, вставьте ее в патрубок на крышке. Затем затяните ее в направлении, противоположном направлению, которое указано на рисунке стрелкой. Не снимайте патрубок на крышке, это может привести к повреждениям.
- 2 Извлеките насос из трубки подачи воды.**
Для того чтобы установить насос на место, вставьте выступающую из насоса ось в расширенное отверстие подающей трубки.
- 3 Для освобождения крышки поверните ее по направлению стрелки, как показано на рисунке.**
- 4 Осторожно очистите трубку подачи воды, крыльчатку насоса, корпус насоса и крышку насоса смоченной чистой водой губкой.**

**Как установить насос**

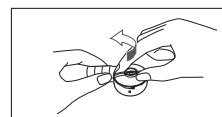
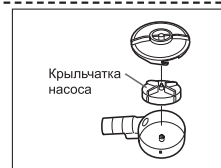
- 1 Соберите насос.**
- 2 Поверните крышку по направлению стрелки.**
Крыльчатка насоса изготовлена из магнитного материала. Магнит будет притягиваться к двигателю, поэтому проверьте, что на крыльчатку не налипли посторонние материалы.



**ЕСЛИ У ВАС ВОЗНИКЛИ ПРОБЛЕМЫ
(АВТОМАТИЧЕСКИЙ ГЕНЕРАТОР ЛЬДА)**

Если	Проверка
Лед не приготавливается	<ul style="list-style-type: none"> Налита ли в бачок вода? Это происходит сразу после включения холодильника? Если холодильник недостаточно охладился, то для приготовления льда требуется 5-6 часов. (При высокой температуре снаружи холодильника процесс приготовления льда занимает иногда более 24 часов). Не хранятся ли продукты в контейнере для льда, расположенном внутри морозильной камеры? Водяной бачок установлен в правильное положение?
Малое количество кубиков льда	<ul style="list-style-type: none"> Не открывалась ли часто дверца, или не оставалась ли она открытой в течение продолжительного времени? Если температура внутри морозильной камеры будет недостаточно низкой, то лед приготавливаться не будет. (Это особенно важно летом). Закрывается ли плотно дверца?
Лед имеет запах	<ul style="list-style-type: none"> Не оставалась ли вода в бачке длительное время? Если кубики льда не используются, то вода будет находиться в водяном бачке длительное время, и кубики льда будут впитывать запахи пищи. Грязный бачок? В бачок налита вода с запахом, или жидкость, отличная от хлорированной воды? Не хранятся ли в морозильной камере продукты с неприятным запахом?
Лед плавится. Кубики льда слипаются друг с другом.	<ul style="list-style-type: none"> Не открывалась ли часто дверца, или не оставалась ли она открытой в течение продолжительного времени? Не извлекался ли контейнер для льда из морозильной камеры на продолжительное время? Вилки сетевого шнура могла отсоединиться от электрической розетки, или могло произойти нарушение подачи электроэнергии. Не хранился ли лед в течение длительного времени? Кубики льда могут расплавляться и слипаться друг с другом. 
Кубики льда имеют округлую форму	<ul style="list-style-type: none"> Не хранился ли лед в течение длительного времени? Кубики льда могут приобретать округлую форму.
Лед содержит инородные частицы или в нем имеются белы вкрапления	<ul style="list-style-type: none"> Если лед приготавливается из воды с большим содержанием минеральных веществ (например, минеральная вода), то в кубиках льда могут быть белы вкрапления (кристаллы кальция). Однако это не является опасным для здоровья.
Работа автоматического генератора льда сопровождается шумом.	<ul style="list-style-type: none"> Это может быть шум, возникающий при падении кусочков льда в контейнер для льда. Этот шум может быть очень сильным, если произведено малое количество кубиков льда. По мере увеличения количества кубиков льда шум снижается. Если в водяном бачке нет воды, то насос будет работать с шумом. Правильно ли установлен насос? В случае неправильной установки насоса, насос может работать с шумом. (См. стр. 7).
Расколотые кусочки льда	<ul style="list-style-type: none"> Кусочки льда могут раскалываться при падении с лотка автоматического устройства для приготовления льда
Выступы на кусочках льда	<ul style="list-style-type: none"> Полное распределение воды внутри автоматического генератора льда может быть причиной образования выступов на кусочках льда. 
Разлитая вода вблизи места установки водяного бачка	<ul style="list-style-type: none"> Не была ли залита в бачок вода выше максимального уровня? Если вода была залита выше этого уровня, то она могла пролиться при установке бачка. Не забыли ли вы установить какие-нибудь детали водяного бачка, или не выполнили все операции по установке крышки бачка? Если крышка была установлена неправильно, или некоторые детали не были установлены, то вода будет проливаться. (См. стр. 6). Бачок установлен правильно?

МЕРЫ ПРЕДОСТОРОЖНОСТИ ПРИ РАБОТЕ

Холодильник не должен использоваться для хранения химических реактивов и медикаментов.

После отсоединения вилки сетевого шнура от электрической розетки не подсоединяйте ее снова к розетке в течение не менее 7 минут.

● Если перед подсоединением вилки к розетке не пройдет указанное время, то компрессор не будет работать должным образом, и его работа будет сопровождаться сильным шумом.

При перемещении и транспортировке

- Обязательно выньте из холодильника продукты.
- При переноске холодильник должен находиться в положении, показанном на рисунке. (Никогда не держите холодильник за дверцу или за ручку).

При перевозке на другое место

- Не кладите холодильник на бок. Это может привести к возникновению в нем неисправностей.

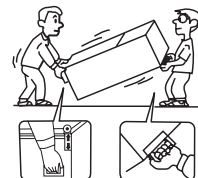

Дно холодильника

Верхняя часть задней стороны холодильника

КАК СНЯТЬ С ХОЛОДИЛЬНИКА СЪЕМНЫЕ ДЕТАЛИ

Ниже показано как, снимаются съемные детали холодильника для облегчения их очистки. Для установки съемных деталей на место нужно выполнить описанные ниже операции в обратной последовательности.

Полка в морозильной камере

Потяните полку на себя и немного вверх до упора. После этого вытяните ее вниз. Перед этим откройте дверцу холодильника на 90°.

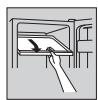

Барьер-полка для яиц и мини барьер-полка

● Снятие

Поднимите ее верх в направлении, указанном стрелкой.

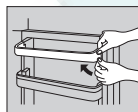

● Установка

Сначала вставьте левую сторону, а затем опустите правую сторону.

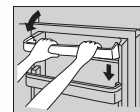

Контейнер для мяса

Извлеките его наружу, приподняв заднюю сторону. Перед этим откройте дверцу холодильника на 90°.



Барьер-полка для бутылок

1 Слегка нажмите на правую сторону вверх и снимите.

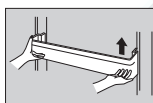

2 Приподнимите левую сторону и одновременно с этим потяните правую сторону на себя.

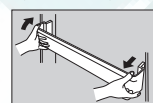

Нижняя полка и емкость для овощей и фруктов

Потяните полку на себя и немного вверх до упора. После этого вытяните ее вниз. В случае полки емкости для овощей сначала извлеките емкость для овощей. Перед этим откройте дверцу холодильника на 90°.

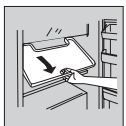

Емкость для овощей

- Перед этим откройте дверцу холодильника на 90°.
- Извлеките емкость для овощей в направлении, указанном стрелкой.



Нижняя декоративная панель

Для снятия нижней декоративной панели, потяните ее по диагонали на верх. Вымойте крышку водой. Для установки декоративной панели, вставляйте прямо с фронтальной стороны.



ПЕРИОДИЧЕСКОЕ ТЕХНИЧЕСКОЕ ОБСЛУЖИВАНИЕ

Для обеспечения длительного срока службы холодильника Toshiba необходимо периодически выполнять очистку его деталей. (Для того чтобы правильно выполнить техническое обслуживание, внимательно прочтите представленные ниже инструкции). Перед выполнением очистки деталей холодильника отсоедините вилку сетевого шнура от электрической розетки. При выполнении очистки деталей не тяните за шнур и следите за тем, чтобы он не застрял под холодильником. Не лейте на холодильник воду.

Внешние поверхности

Отполируйте их мягкой тканью. Удалите пятна с помощью ткани, смоченной жидким моющим средством. Протрите ручку дверцы сухой тканью.

Уплотнение дверцы

Уплотнение дверцы быстро выйдет из строя, если с него не будут удаляться пятна. Время от времени осматривайте уплотнение дверцы, и удаляйте пятна с помощью мощного средства.

Внутренние пластмассовые поверхности

Если на внутренних пластмассовых поверхностях есть пятна, или если в холодильнике появился запах, очистите эти поверхности с помощью мощного средства. Если на пластмассовой поверхности имеются пятна от салата или пятна масла, то она может растрескаться. Стирайте такие пятна тканью.

НАХОЖДЕНИЕ И УСТРАНЕНИЕ НЕИСПРАВНОСТЕЙ

Если у вас имеются подозрения относительно того, что холодильник не работает должным образом, выполните описанные ниже проверки. Если вы не можете самостоятельно определить причину неисправности, обратитесь за помощью в торговую организацию, в которой вы приобрели холодильник.

Холодильник не работает
<ul style="list-style-type: none"> ● Вставлена ли вилка сетевого шнура в электрическую розетку? ● Не перегорел ли плавкий предохранитель, и не сработал ли автоматический выключатель? ● Есть ли напряжение в электрической розетке?
Холодильник не охлаждается до нужной температуры
<ul style="list-style-type: none"> ● Не установлен ли терморегулятор в положение "1"? ● Не падает ли на холодильник прямой солнечный свет, и не установлен ли холодильник рядом с кухонной плитой или рядом с обогревателем? ● Плотно ли закрыта дверца? ● Не открывается ли дверца холодильника слишком часто? Нет ли в холодильнике горячей пищи? ● Не перегружен ли холодильник продуктами? ● Обеспечивается ли достаточная циркуляция воздуха вокруг холодильника?
Замерзают продукты, хранящиеся в холодильной камере
<ul style="list-style-type: none"> ● Не установлен ли терморегулятор в положение "5"? ● Температура окружающего воздуха ниже 5°C? ● Не положили ли вы продукты, содержащие большое количество влаги, в заднюю часть камеры? В этой области продукты могут замерзнуть.
Повышенный шум при работе холодильника
<ul style="list-style-type: none"> ● Установлен ли холодильник на твердом и горизонтальном полу? ● Нет ли рядом с холодильником подносов или тарелок? ● Не установлен ли холодильник неустойчиво, и не касается ли он стены?
На внешних поверхностях холодильника конденсируется влага
<ul style="list-style-type: none"> ● Иногда на внешних поверхностях холодильника конденсируется влага, особенно когда влажность воздуха является высокой, например, в дождливую погоду. Это то же самое, что и конденсация влаги на стакане с холодной водой. Образование конденсата на внешних поверхностях холодильника не указывает на наличие неисправности. Если на внешних поверхностях холодильника конденсируется влага, удалите ее с помощью сухой ткани.
Влага и хлопья снега внутри холодильника
<ul style="list-style-type: none"> ● Дверца холодильника открывалась и закрывалась очень часто, или оставалась открытой в течение продолжительного времени? ● Не хранится ли в холодильнике в открытом виде пища с высоким содержанием влаги? Если внутри холодильника имеется влага, и образуются хлопья снега, удалите их сухой тканью.
Другое
<ul style="list-style-type: none"> ● При резком закрытии одной из дверей холодильника, может приоткрываться вторая дверь. Это нормально. ● Если зарыть дверь и тут же попытаться ее открыть, потребуются большее усилие чем прилагалось ранее. Это нормально.

Гибридный плазменный воздухоочиститель

Холодный воздух проходит через гибридный плазменный воздухоочиститель для устранения неприятного запаха и уничтожения бактерий путем ионизации. В процессе фотокатализа не накапливается газ этилен, что увеличивает срок хранения фруктов и овощей. Устройство не требует обслуживания.





САМОРАЗМОРАЖИВАНИЕ

- Данный холодильник является саморазмораживающимся, что устраняет необходимость выполнения рутинной и достаточно трудоемкой операции ручного размораживания.
- Иней, который нарастает на испарителе (тот, который виден снаружи), автоматически удаляется с помощью нагревателя, работа которого управляется таймером.

Уничтожение бактерий ультрафиолетом

Ультрафиолетовая лампа, находящаяся в верхней части холодильного отделения уничтожает бактерии в мясных продуктах, хранящихся в отделении для мяса. Устройство начинает работу после включения холодильника в сеть и не требует обслуживания.

Характеристики

	TOSHIBA	
	ТОШИБА	
Товарный знак изготовителя	TOSHIBA	
Торговая марка	ТОШИБА	
Наименование	Комбинированный холодильник-морозильник	
Модель	GR-R74RDA	GR-RG74RDA
Климатический класс	N	N
Номинальное напряжения	220 В ~	220 В ~
Номинальная частота тока	50 Гц.	50 Гц.
Номинальный ток	1.0 А.	1.0 А.
Номинальная мощность	110 Вт.	110 Вт.
Максимальная мощность	195 Вт.	195 Вт.
Мощность нагревательных систем (оттаивания)	170 Вт.	170 Вт.
Мощность компрессора	110 Вт.	110 Вт.
Класс энергетической эффективности	A	A
Номинальное значение энергопотребления	538 кВт·ч/год	538 кВт·ч/год
Тип Хладагента	R134a	R134a
Количество хладагента	210 г.	210 г.
Вес нетто	93 кг.	101 кг.
Габариты (ШxГxВ)	763x748x1823	763x776x1825
Общий / Полезный объем	624 л. / 573 л.	624 л. / 573 л.
Общий / Полезный объем холодильного отделения	449 л. / 423 л.	449 л. / 423 л.
Общий / Полезный объем морозильного отделения	175 л. / 150 л. 	175 л. / 150 л. 
Уровень шума	42 дБ	42 дБ
Класс защиты от поражения электрическим током	I	
Срок службы	7 лет	
Дата изготовления (Месяц-Год)	Информация указана в этикетке на изделии	
Серийный номер	Информация указана в этикетке на изделии	
Фирменное название и адрес изготовителя	«Тошиба Консьюмер Продактс (Таиланд) Со., Лтд. Таиланд, 12000, Патхумтхани, Ампар Муанг, Тамбол Бангкади, Тиванон Род, Бангкади Индастриал Парк, 5 Моо 144/1	
   AB57		

* На этикетках в изделии значение в скобках после наименования модели обозначает дизайн, цвет

TOSHIBA

YFSU-A